

VODIS

last update 25/01/2022

BEL1008

Vodis A : code 1139. __ max.5W G9 (LED max. diameter 17mm / height 56 mm) - 220/240V

Vodis B : code 1140. __ max.5W G9 (LED max. diameter 17mm / height 56 mm) - 220/240V



BEL LIGHTING sprl
Avenue Ernest Solvay 42
B-1480 Saintes (Tubize)
Belgium
Phone: +32(0)2 3552428
Fax: +32(0)2 3550396
e-mail: info@bel-lighting.com
www.bel-lighting.com

ATTENTION - WARNING

The luminaire should be installed and connected by a qualified technician.
Le luminaire doit être installé et connecté par un technicien qualifié

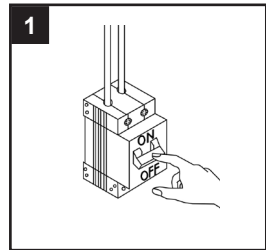

INSTALLATION INSTRUCTIONS - PART A

1. Before accessing any parts carrying live voltage, the power must be disconnected
Avant tout accès à des parties sous tension, la tension doit être coupée
2. Place the luminaire
Placer le luminaire
3. Make the electrical connection
Faire la connexion électrique
4. Close the light
Fermer le luminaire
5. Switch on
Allumer

Vodis A

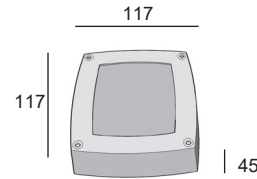

Vodis B

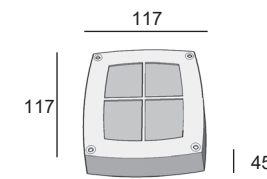

PART

A

Lees de algemene gebruiksvoorwaarden : PART B
Lire attentivement les conditions générales d'utilisation: PART B
Read attentively the general instructions: PART B
Lesen Sie die allgemeinen Gebrauchsanweisungen: PART B
Διαβάστε της γενικές οδηγίες : PART B

2 WALL FIXATION - DIMENSION HOLES

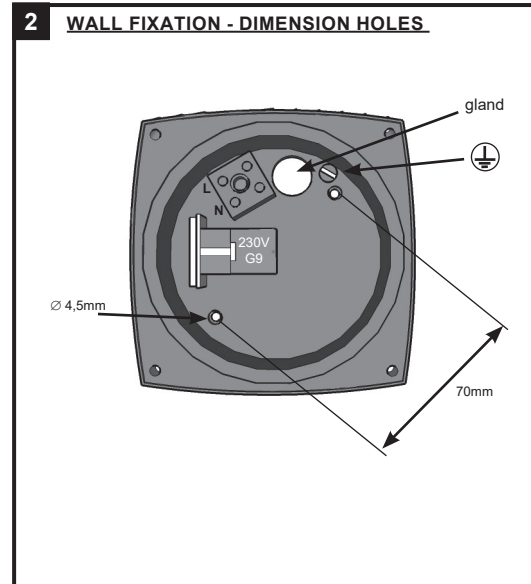

3 IMPORTANT : Gland for cable Ø 3 ---> 9mm

- NL - Het einde van de wartels horizontaal insnijden (zeker niet in kruis)
FR - Couper le bouchon horizontalement à l'extrémité. (ne surtout pas couper en croix X)
EN - Cut horizontally the end of the gland (certainly not cut in cross)
DE - Das Oberteil der Kabelverschraubungen horizontal abschnitten (sicher nicht in Kreuz (X))
ΕΛ - Περικοπή οριζόντια το τέλος του αδένα (βεβαιώς που δεν κοβεται στο σταυρο X)

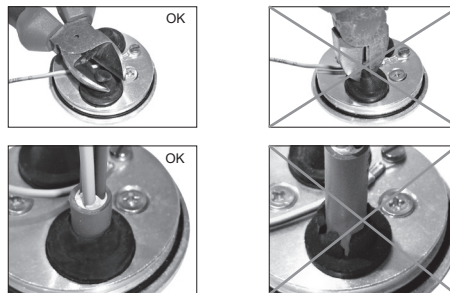

ELECTRICAL CONNECTION

- NL - Voeg de voedingskabel in de beschermingskoker
FR - Insérer le câble d'alimentation dans la gaine de protection.
EN - Insert the feeder in the protection sheath
DE - Das Kabel in die Schutzhülle einfügen
ΕΛ - Παρεμβάλετε τον τροφοδοτή στη θηκη προστασίας

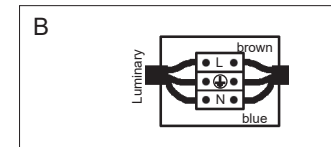
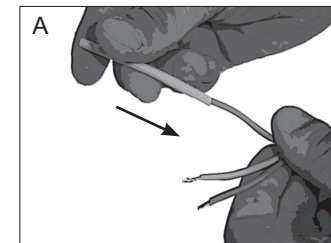

VODIS

last update 25/01/2022

BEL1008

**BEL LIGHTING**

BEL LIGHTING sprl
Avenue Ernest Solvay 42
B-1480 Saintes (Tubize)
Belgium
Phone: +32(0)2 3552428
Fax: +32(0)2 3550396
e-mail: info@bel-lighting.com
www.bel-lighting.com

- 4** NL - Maak de schroeven steeds allemaal geleidelijk los of vast: schroef dus nooit 1 vjs helemaal los of vast, maar schroef alle schroeven diagonaal beetje bij beetje los of vast.
FR - Bloquer et débloquer les vis de fermeture "en croix", par séquence alternée, comme sur la figure.
EN - Lock and unlock the screws following an alternante sequence.
DE - Die Verschlusschrauben kreuzweise anziehen bzw. lösen.
ΕΛ - Κλειδώνετε και ξεκλειδώνετε τις βίδες ακολουθώντας έναν εναλλακτικό τρόπο.



Correcte verwijdering van dit product (Elektrische&elektronische afvalapparatuur)
Comment éliminer ce produit (Déchets d'équipements électriques&electroniques)
Korrekte Entsorgung dieses Produkts (Elektromüll)
Correct disposal of this product (Waste electrical&electronical equipment)

ACCESSORY SET

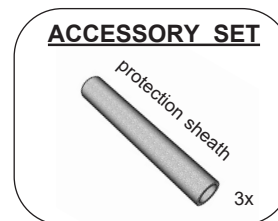

PART

A

Lees de algemene gebruiksvoorwaarden : PART B
Lire attentivement les conditions générales d'utilisation: PART B
Read attentively the general instructions: PART B
Lesen Sie die allgemeinen Gebrauchsanweisungen: PART B
Διαβάστε της γενικές οδηγίες : PART B

WAARSCHUWING
AVERTISSEMENT
WARNING
WARNUNG
ΠΡΟΣΟΧΗ